

适用机型

AEC-LXXXMN3-E011

AEC-LXXXMN4-E012

AEC-LXXDAW3-E013

AEC-LXXDAW4-E014

ALEPH
艾礼富爱生活

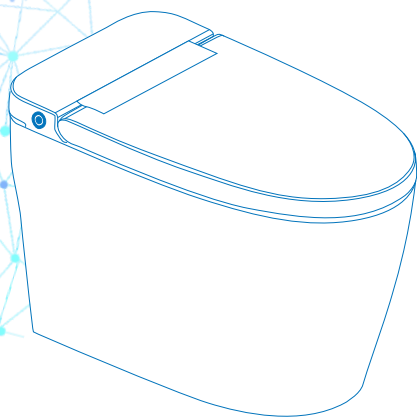

轻智能坐便器 使用说明书

- 感谢您对本公司产品的厚爱！安装前，请先阅读此说明书，阅读后请妥善保存，以备日后查阅。
- 本手册的最终解释权归本公司所有，如有变更，恕不另行通知。
(内含保修卡，请妥善保管)

目录



安全注意事项	2
技术规格	4
装箱清单	5
主机认识	5
坐便器安装	6
使用说明	7
日常保养	12
电子电气有害物质限制指示表	15
产品保修卡	16

安全注意事项



安装前请务必仔细阅读此说明书，并严格按照说明书规定进行安装。阅读后，请将此说明书放在醒目的地方妥善保存。





为了避免使用者和他人受到伤害和财产损失，请严格遵守安全警告和注意事项。



标志及其含义：



警告 	表示如果不遵守此警告中的规定而误操作时，有可能造成人员重伤或死亡。
注意 	表示如果不遵守此注意中的规定而误操作时，有可能造成人身伤害或财产损失。

下列标志是为了表示使用产品时重要安全注意事项而使用的。

标志	说明
	此图表示不可行，【禁止】之意。
	此图表示必须【强制】实行的内容。

警告	
	点燃的香烟及其他燃烧物请勿投入坐便器内，否则可能会引起火灾。
	严禁自行拆解、修理或改造产品，否则可能会引起火灾或触电。 严禁将水或洗涤剂浇于机身或电源插头上，否则可能会引起火灾或触电。 严禁用湿手插拔电源插头，否则可能会引起触电。 严禁在同一插座上使用其他电器。 严禁使用电源延长线或松脱不稳的电源座，否则可能会引起火灾或触电。 如果电源软线损坏，为了避免危险，必须由制造商、其维修部或类似部门的专业人员更换。 本产品属电器类产品，禁止置于易被水淋到的地方，请勿将尿液或其他液体淋到本体上。 产品通电时，不得将产品侧放或倒置，否则可能会引起火灾或烧毁。
必须遵守 	请勿在浴室等潮湿的地方安装使用本产品。 本产品必须可靠接地，如不确定是否已可靠接地，请让合格的电工或维修人员检查确认。请确保产品使用的电源插座符合国家标准（左零右火），请勿接反。

警告		
必须遵守		<p>本产品必须连接到AC 220V/50Hz、负载电流至少为10A的专用标准插座及配线，且插座必须配备接地故障断路器或接地漏电保护器或类似的高敏感、快速型漏电开关（额定敏感电流15mA以下）。</p> <p>插座位置需安装在不易被水淋到的地方，建议使用防水型插座。</p> <p>安装应使用随器具附带的新软管组件及其它附带或指定的零部件，旧软管组件不能重复利用，否则可能引起漏水、火灾或触电。</p> <p>当产品由寒冷或潮湿的地方搬至室内时，先放置2小时，使机内凝水充分挥发后再开机使用，以免造成产品短路。</p>

注意		
		<p>打雷时，拔出电源插头。</p> <p>请勿将产品放置在可能掉入或被拉入浴缸或水槽的位置。</p> <p>请勿将产品放置在水或其他液体中。</p> <p>请勿触及已经掉入水中或浸水的产品，并立刻拔掉电源插头。</p> <p>请勿站在陶瓷马桶上。</p> <p>禁止施加强力或冲击，请勿站在座圈、便盖或本体上，请勿放置重物。</p> <p>禁止使用香蕉水、汽油、药水及洗涤剂、杀虫剂、厕所清洁剂和硬毛刷清洁本产品。</p> <p>请勿让阳光直接照射产品，以免产品变色及影响遥控接收效果。</p> <p>本产品座圈和便盖有缓降功能，请勿用力按压，以免损坏缓降器。</p> <p>请勿将进水管与热水器出水管连接，进水温度 1~35℃。</p> <p>使用产品时，请勿向后靠在便盖上，以免损坏产品。</p> <p>产品功能不正常或发生故障时，请立即停止使用并切断电源，并及时与服务商联系。</p>
必须遵守		<p>进行安装、拆卸、维修及保养产品时，必须拔下电源插头，关闭供水阀门。</p> <p>如果室温低于0℃，必须将水箱内的泡沫液放光，防止水箱冻裂。</p> <p>如果长期不使用，必须切断电源，并将水箱内的泡沫液放光。</p> <p>身体、感知、智力能力缺陷或经验和常识缺乏的人（包括儿童）使用时，需要在专人的监护下使用本产品，心脏病患者请谨慎使用。</p> <p>请勿让儿童玩耍本产品。</p> <p>预防因冻结而造成的损坏，请实施保暖措施，提高厕所温度。</p>

技术规格

项目	描述			
机型	AEC-LXXXMN3-E011	AEC-LXXXMN4-E012	AEC-LXXDAW3-E013	AEC-LXXDAW4-E014
坑距	地排 305mm	地排 400mm	地排 305mm	地排 400mm
额定电压	AC 220V/50Hz		AC 220V/50Hz	
最大功率	50W		55W	
水压范围	最低必要水压0.1MPa, 最高水压0.8MPa (静压)		最低必要水压0.05MPa, 最高水压0.8MPa (静压)	
电源线	长度约为1.2米 (三插电源线)		长度约为1.5米 (适配器电源线)	
用水量	≤5L		≤5L	
自动泡沫盾	有		有	
自动除臭	无		有	
夜灯	有, 白色		有, 白色	
氛围灯	有, 冰蓝色		有, 冰蓝色	
智能节电	有		有	
防低温烫伤	有		有	
加热功率	48W		45W	
开合装置	静音缓降		自动感应翻盖	
关盖冲水	有		有	
安全装置	着座感应器、座温传感器、温度保险丝、温控器			
离座冲水	人体离开座圈, 自动开启冲水功能			
关盖冲水	上盖关闭, 自动开启冲水功能			
执行标准	符合国家标准: GB 4706.1-2005、GB 4706.53-2008、GB 25502-2017			

说明:

最大功率: 本产品在环境温度 $23\pm 2^{\circ}\text{C}$, 进水静压 $0.18\pm 0.02\text{MPa}$, 进水温度 $15\pm 2^{\circ}\text{C}$ 条件下, 开始上电开机, 并开启冲水功能过程中的瞬时最大功率, 此功率是产品的最大功率。

用水量: 在进水静压 $0.14\sim 0.55\text{MPa}$ 条件下, 产品安装于测试装置上, 按正常方式启动冲水装置冲水一个循环, 保持冲水装置此时的安装状态, 调节进水静压至 $0.24/0.55\text{MPa}$, 分别在两种进水静压下连续测定三次, 计算两种压力下各自用水量的算术平均值和所有压力下的用水量平均值。

装箱清单

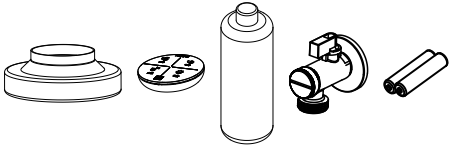
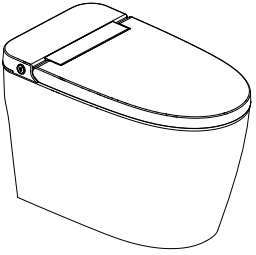
<p>说明书 合格证</p>	<p>说明书（含保修卡） 合格证</p>	
<p>配件</p>	<p>密封法兰、遥控器、泡沫液、过滤角阀、电池</p>	
<p>主机</p>	<p>AEC-LXXXMN3-E011 AEC-LXXXMN4-E012 AEC-LXXDAW3-E013 AEC-LXXDAW4-E014 以上型号主机一台</p>	

主机认识

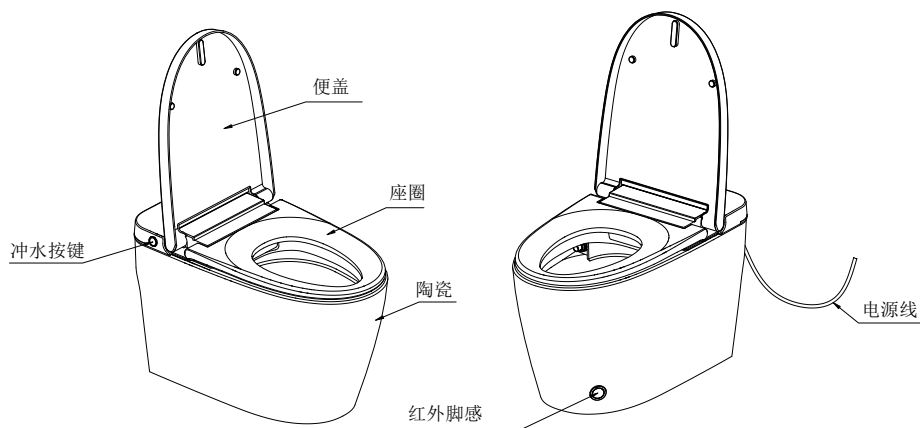

坐便器安装

装上配套过滤角阀、将进水软管接至角阀上

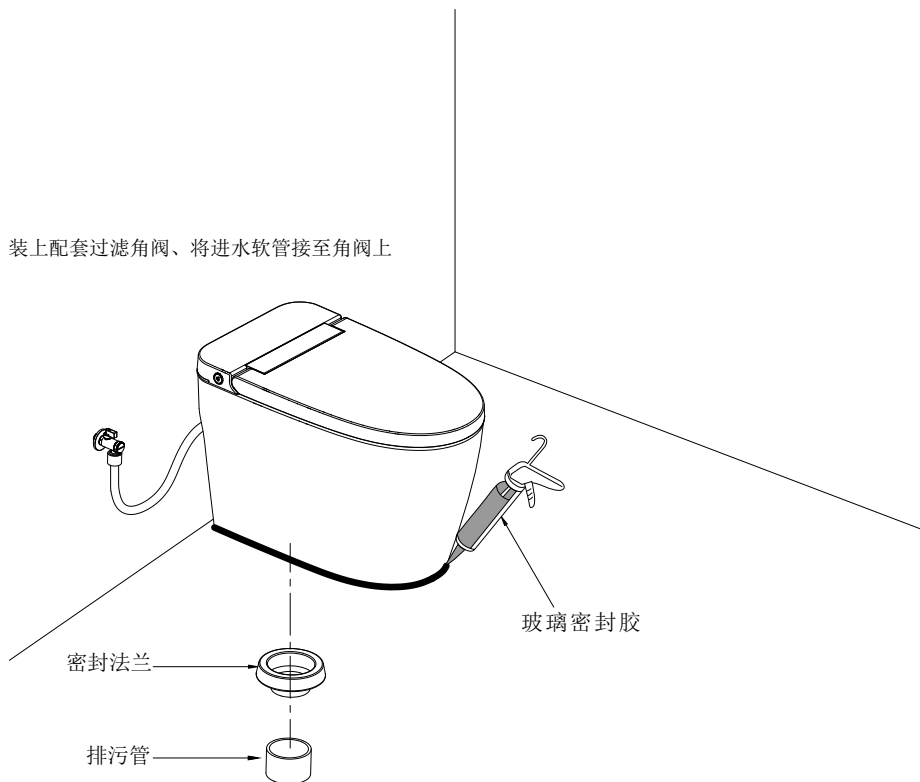

安装步骤:

- 1、关闭进水，拆下现有角阀，安装专用过滤角阀。打开进水，确保流出的水清洁，并关闭角阀；
- 2、确认排污口径是否与密封法兰相匹配，确保排污管口与地面齐平；
- 3、清洁安装位置地面，确保地面清洁、干燥；
- 4、把密封法兰固定在排污孔上，并压紧，确保与地面贴紧；
- 5、坐便器排污孔对准密封法兰套入。坐便器固定好后，在坐便器与地面周圈打上玻璃密封胶；
- 6、待玻璃密封胶干透后，打开角阀，插上电源。

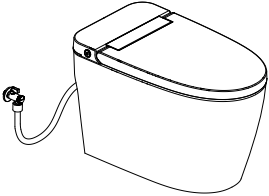
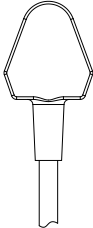
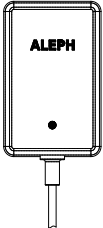

使用说明

供水和通电准备	
打开进水过滤角阀，并查看螺纹连接处密封性，确保不漏水。	三插电源线插入电源插座： (适用 E011、E012 机型) 适配器插入电源插座，指示灯点亮表示通电： (适用 E013、E014 机型)
打开进水过滤角阀 	 适用 E011、E012 机型  适用 E013、E014 机型

侧按键功能说明	
	按下侧按键“冲水”键，开启坐便器冲水功能。 长按侧按键“冲水”键，进入待机状态。人体着座、遥控器操作、侧按键操作，均可自动退出待机状态。
遥控器电池安装说明	
	按如图方向旋转，拆卸遥控器后盖， 装上两节 AAA 干电池；
	按如图方向旋转，装好后盖。 撕掉后盖 3M 离型纸，露出 3M 胶，贴在马桶附近适当位置。

遥控器使用说明（适合 E011、E012 机型）

一、遥控器配对说明

智能坐便器上电后 10 秒内同时按下  +  键进入对码模式，红色指示灯闪烁。若对码成功，智能坐便器蜂鸣器短鸣 3 声，松开按键后，即可进行遥控操作。

注意：遥控器电量不足时会影响使用，请及时更换电池。

二、遥控器操作说明

1、冲水功能

短按一次 ，启动冲水功能，用于大便冲水。

2、半冲功能

短按一次 ，启动半冲功能，用于小便冲水。

3、座温调节功能

短按一次 ，座圈温度增加一档，依次以“低-中-高-关闭-低-中-高”循环，指示灯依蓝色（低）、粉色（中）、红色（高）关闭（熄灭）状态指示。

4、夜灯功能

短按一次 ，开启或关闭夜灯。

5、泡沫盾功

长按 3 秒 ，开启泡沫盾，上冲喷射口喷出泡沫，防止落便溅水。

6、氛围灯功能

长按 3 秒 ，开启或关闭氛围灯。



7、智能节电设置

长按 3 秒 ，开启或关闭智能节电设置，智能节电状态，座圈处于低挡保温状态。

8、脚感自动冲水设置





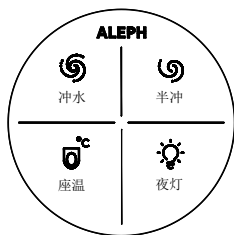

长按 3 秒 ，开启或关闭脚感自动冲水设置，脚感自动冲水开启时，当脚靠近脚感传感器智能座便器自动进行冲水。



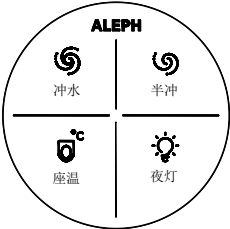



9、智能泡沫盾设置

同时按下  + ，开启或关闭智能泡沫盾设置。智能泡沫盾

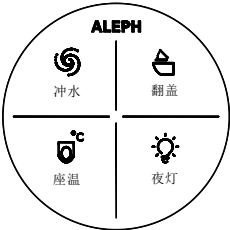

操作指引请扫码

	<p>开启时，当人体着座，泡沫自动从上喷口喷出泡沫。</p> <p>10、关盖自动冲水设置 同时按下  + ，开启或关闭关盖自动冲水设置。当关盖自动冲水开启时，则离座自动冲水关闭。当人体着座后，再离开，上盖关闭，智能座便器进行冲水。防止冲厕时气溶胶飞溅。</p> <p>11、四季恒温设置 同时按下  + ，开启或关闭四季恒温设置。当四季恒温开启时，座圈温度自动根据环境温度自动调节到一个舒适的座圈温度。</p> <p>12、离座自动冲水设置 同时按下  + ，开启或关闭离座自动冲水设置。离座自动冲水开启时，则关盖冲水功能关闭，当人体着座后，再离开，智能座便器自动开启冲水功能。</p>
---	--

遥控器使用说明（适合 E013、E014 机型）	
	<p>一、遥控器配对说明 智能坐便器上电后 10 秒内同时按下  +  键进入对码模式，红色指示灯闪烁。若对码成功，智能坐便器蜂鸣器短鸣 3 声，松开按键后，即可进行遥控操作。 注意：遥控器电量不足时会影响使用，请及时更换电池。</p> <p>二、遥控器操作说明</p> <p>1、冲水功能 短按一次 ，启动冲水功能，用于大便冲水。</p> <p>2、翻圈翻盖功能 短按一次 ，启动翻圈翻盖功能。若上盖关闭，则打开上盖，再按一次则打开座圈，再按一次则关闭座圈，再按一次则关闭上盖，依次方式循环。</p> <p>3、座温调节功能 短按一次 ，座圈温度增加一档，依次以“近-中-远-近-中-远”循环，指示灯依蓝色（近）、粉色（中）、红色（远）状态显示。</p>

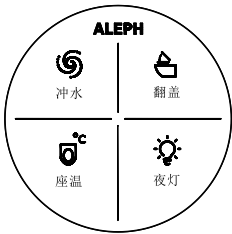

操作指引请扫码

状态指示。

4、夜灯功能

短按一次  ，开启或关闭夜灯。
夜灯

5、泡沫盾功能

长按3秒  ，开启泡沫盾，上冲喷射口喷出泡沫，防止落便溅水。
冲水

6、氛围灯功能

长按3秒  ，开启或关闭氛围灯。
翻盖



7、智能节电设置

长按3秒  ，开启或关闭智能节电设置，智能节电状态，座圈处于低挡保温状态。
座温



8、感应翻盖设置

长按3秒  ，开启或关闭感应翻盖设置。上盖关闭时，智能座便器检测到人体靠近，上盖自动开启。
夜灯



9、智能泡沫盾设置

同时按下  +  ，开启或关闭智能泡沫盾设置。智能泡沫盾开启时，当人体着座，泡沫自动从上喷口喷出泡沫。
冲水 翻盖



10、自动除臭设置

同时按下  +  ，开启或关闭自动除臭设置。自动除臭开启时，当人体着座，除臭功能自动开启，当人体离开后，除臭自动关闭。
冲水 座温



11、四季恒温设置

同时按下  +  ，开启或关闭四季恒温设置。当四季恒温开启时，座圈温度自动根据周围环境温度自动调节到一个舒适的座圈温度。
冲水 夜灯

12、离座自动冲水设置

同时按下  +  ，开启或关闭离座自动冲水设置。离座自动冲水开启时，则关盖冲水功能关闭，当人体着座后，再离开，智能座便器自动开启冲水功能。
翻盖 座温

13、调节感应翻盖距离设置

同时按下  +  ，感应距离增加一档，依次以“近-中-远-近-中-远”循环，指示灯依蓝色（近）、粉色（中）、红色（远）状态显示。
翻盖 夜灯

显示屏显示说明（适合 E011、E012 机型）

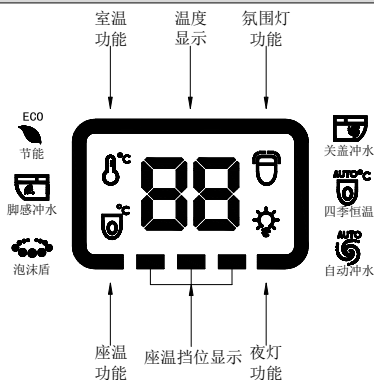

节能指示灯	显示绿灯表示进入节能模式；
脚感冲水指示灯	显示绿灯表示脚感冲水开；显示白灯表示脚感冲水关；
泡沫盾指示灯	显示绿灯表示泡沫盾开；显示白灯表示泡沫盾关；
关盖冲水指示灯	显示绿灯表示关盖冲水功能开；显示白灯表示关盖冲水功能关；
四季恒温指示灯	显示绿灯表示四季恒温功能开；显示白灯表示四季恒温功能关；
自动冲水指示灯	显示绿灯表示自动冲水功能开；显示白灯表示自动冲水功能关；
室温功能指示灯	显示绿灯表示温度显示值为室温值；
氛围灯功能指示灯	显示绿灯表示氛围灯开；显示白灯表示氛围灯关；
座温功能指示灯	显示绿灯表示温度显示值为座温值；
夜灯功能指示灯	显示绿灯表示夜灯开；显示白灯表示夜灯关；
座温挡位显示指示灯	显示一格为低挡座温；显示两格为中挡座温；显示三格为高挡座温；

显示屏显示说明（适合 E013、E014 机型）

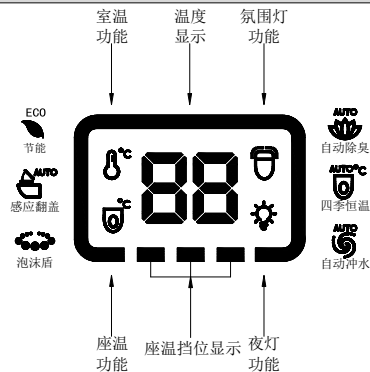

节能指示灯	显示绿灯表示进入节能模式；
感应翻盖指示灯	显示绿灯表示感应翻盖功能开；显示白灯表示感应翻盖功能关；
泡沫盾指示灯	显示绿灯表示泡沫盾开；显示白灯表示泡沫盾关；

自动除臭指示灯 -----	显示绿灯表示自动除臭功能开；显示白灯表示自动除臭功能关；
四季恒温指示灯 -----	显示绿灯表示四季恒温功能开；显示白灯表示四季恒温功能关；
自动冲水指示灯 -----	显示绿灯表示自动冲水功能开；显示白灯表示自动冲水功能关；
室温功能指示灯 -----	显示绿灯表示温度显示值为室温值；
氛围灯功能指示灯 -----	显示绿灯表示氛围灯开；显示白灯表示氛围灯关；
座温功能指示灯 -----	显示绿灯表示温度显示值为座温值；
夜灯功能指示灯 -----	显示绿灯表示夜灯开；显示白灯表示夜灯关；
座温挡位显示指示灯 -----	显示一格为低挡座温；显示两格为中挡座温；显示三格为高挡座温；

日常保养

本体保养

- 1、本体保养时请切断电源；
- 2、请用干水分的柔软抹布擦拭脏污部位；
- 3、擦拭完成后请重新上电开机。

温馨提示：保养时，请勿用水直接冲洗产品表面。



泡沫液更换

- 1、选用市面上的泡泡盾产品；
- 2、打开上盖及座圈，拔开硅胶塞，倒入泡泡盾液体；
- 3、倒满后，重新盖上硅胶塞。

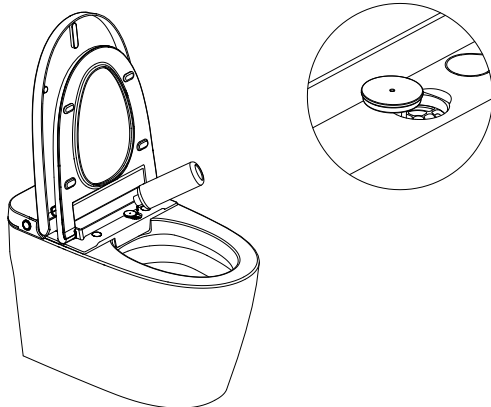

电池更换

- 1、顺时针旋转拆卸遥控面板，拆卸旧电池；
- 2、换上新电池，逆时针旋转遥控面板，安装完成。

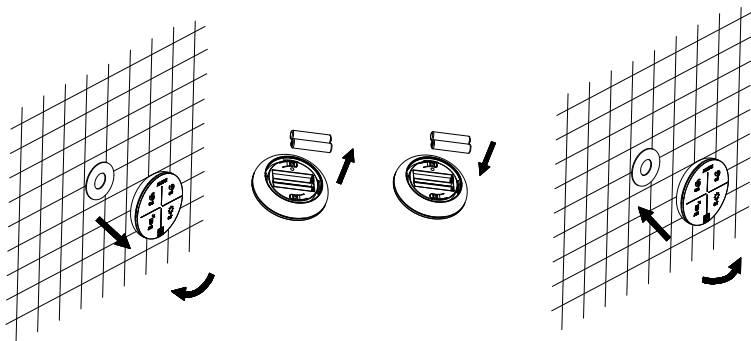

过滤网清洗更换

- 1、按照图示顺时针旋转角阀开关，关闭水源；
- 2、用一字螺丝刀或者硬币旋转角阀前端，拆下过滤网；
- 3、用牙刷类物品清洗过滤网；
- 4、重新安装上过滤网，打开水源。

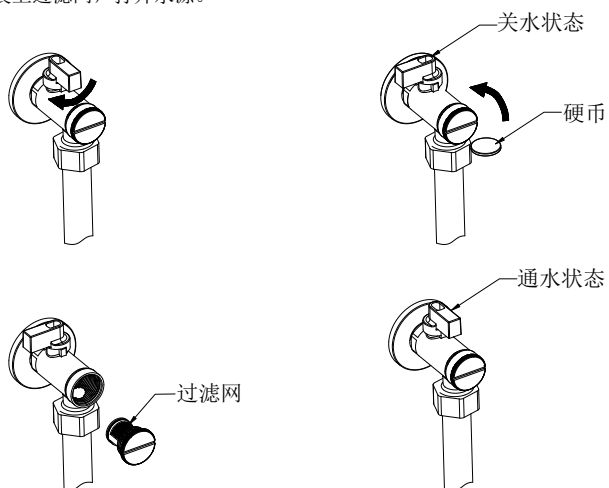

故障检修

一般常见问题解答

敬请仔细阅读以下常见问题，并依照提示操作解决问题。若产品仍无法正常工作，请联系当地经销商或致电服务热线，寻求进一步帮助。

温馨提醒！

若出现漏水，请立即关闭水源开关、并拔出电源插头、切断产品电源。

现象		原因	处理方案
遥控器	遥控器无法正常工作	检查电池电量是否耗尽？	更换遥控器电池
		检查遥控器与主机配对是否成功？	按照配对方法重新进行配对
	遥控器按键不灵敏	检查遥控器电量是否不足？	更换遥控器电池
座温不热		检查座温挡位设定是否为最低挡？	重新设定合适的座温挡位
冲刷功能不正常工作		检查供水是否停止或者水箱是否正在补水？	等待恢复供水或等待补水完成
冲水不发泡		检查自动泡沫盾是否关闭或者泡沫液量是否见底？	遥控器开启泡沫盾功能或者人为添加泡沫液
电源指示不亮		检查电源插头是否正常接电？	重新接电
离座不冲水		检查离座冲水功能是否关闭？	遥控器开启离座冲水功能
除臭不启动		检查除臭功能是否关闭？	遥控器开启除臭功能
夜灯不显示		检查夜灯功能是否关闭？	遥控器开启夜灯功能
氛围灯不显示		检查氛围灯功能是否关闭？	遥控器开启氛围灯功能
靠近脚感，不冲水		检查脚感功能是否关闭？	遥控器开启脚感功能
靠近马桶，不自动翻盖		检查自动翻盖功能是否关闭？	遥控器开启自动翻盖功能

电子电气有害物质限制指示表

部件名称	有害物质					
	铅 (Pb)	汞 (Hg)	镉 (Cd)	六价铬 (Cr(VI))	多溴联苯 (PBB)	多溴二苯醚 (PBDE)
电源线	×	○	○	○	○	○
电路板	×	○	○	○	○	○
着座传感器	×	○	○	○	○	○
温度传感器	×	○	○	○	○	○
电机组件	×	○	○	×	○	○
三通组件	×	○	○	○	○	○
进水软管	×	○	○	○	○	○
膨胀螺栓	×	○	○	○	○	○
温度保护器	○	○	×	○	○	○

○：表示该有害物质在该部件所有均质材料中的含量均在 GB/T 26572 规定的限量要求以下。

×：表示该有害物质至少在该部件的某一均质材料中的含量超出 GB/T 26572 规定的限量要求。

环境保护使用期限



此标志中的年数，是基于SJ/T 11364-2014 **【电子电气产品有害物质限制使用标识要求】**的环境保护使用期限。只要遵守使用说明书上记载的此产品安全与使用方面的注意事项，从制造日算起的此年限内，就不会发生由于使用产品引起有害物质的外泄或突变，不会对环境造成严重污染或对使用者人身及财产造成严重损害。

【环境保护使用期限】不是安全使用期限亦不是品质保证期限，产品不适合继续使用需要废弃时，请遵守电子电气产品回收再利用相关的法律规定进行处理，感谢您的配合。

备注：根据产品的型号不同，您所购买的产品可能不会含有以上的所有部件。

产品保修卡

产品型号		客户姓名	
销售单位		购买日期	
发票号码		客户电话	
经销商盖章		经销商电话	
出厂日期			

感谢您购买本公司产品！为确保产品信誉及维护您的消费权益，自购买日期（以购机单据日期为准），本公司依国家三包政策提供一年免费保修服务，并针对产品功能提供两年免费延保。敬请放心使用。

1、按照说明书和使用注意事项正常使用后发生故障时，在保修期内免费维修。保修期内因故障要求维修时，可凭保修卡与本公司联系，进行免费维修或更换（如果没有同样的型号则以类似型号代替，本公司保留此权利）。

2、如果超过保修期或遗失保修卡，本公司也提供维修服务并收取成本费用。

3、该有限责任仅适用于中国大陆（不包括香港、澳门、台湾）。

4、本公司产品的有限责任承担适合购买的本公司产品，保修期内在以下情况下进行收费维修：

-因使用不当，误操作或者不正当的修理改造而造成的损坏；

-移动安装位置所造成的损坏；

-由火灾、地震、水灾、雷击、冰冻及其他自然灾害，公害和气体灾害、硫酸、盐酸、异常电压引起的损坏；

-因使用非指定电源（电压、频率）发生的损坏；

-用于一般家庭或者酒店以外的用途，所发生的损坏；

-因淤积的沙土、污物而产生的使用不良及包装等易耗品造成的损坏。

5、产品保修卡在购买时必须盖上经销商的印章，请妥善保管好此保修卡和销售发票，修理或检查产品时一起出示。

沿虚线剪下

用户回执卡

尊敬的客户：

感谢您选购本公司的产品！在您购买本产品后，请认真填写本卡，将《用户回执卡》寄回本公司，以便我们及时为您提供技术咨询和服务。

产品型号	
客户姓名	
客户电话	
发票号码	
购买日期	
销售单位	
经销商盖章	
销售电话	

由于产品改进，本说明中的产品图片有可能与产品实物不完全相符，因此产品外观和颜色及功能以实为准。

专业品质 追求卓越

Professional quality, the pursuit of Excellence

ALEPH

河南艾礼富电子科技有限公司

地址：河南省南阳市唐河县兴唐街道澧水东路199号

电话：400-6300-656

网址：www.aleph-cn.com