

▶PS-3850・3570・3529・3251

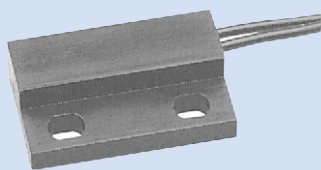

- 小型、汎用タイプ、樹脂ポッティング仕様
General Purpose (Completely sealed)
- 高温対応タイプ(PS-3529)
High temperature applications
- 小型、通用类型
树脂完整包覆
耐高温

■外形寸法図(単位: mm)
外形尺寸图(单位: mm)

PS-3850・3570・3529・3251

- ※PS-3251はコードの出口が逆
- ※PS-3251电线出口是逆向

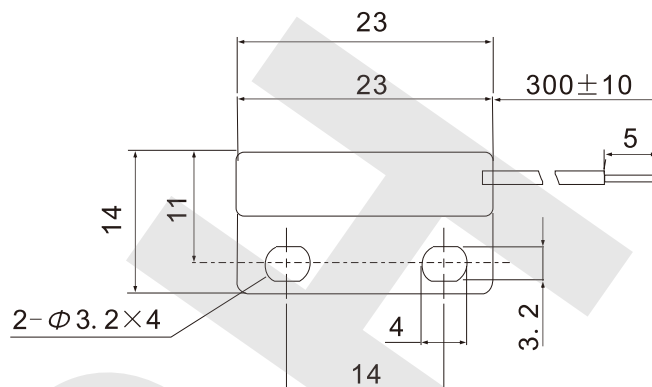

■仕様/SPECIFICATIONS 规格

品名/Part No./品名	PS-3850	PS-3570	PS-3529	PS-3251
接点形式 Contact Form 触点形式	NO			NC
最大開閉容量 Contact Rating 最大开闭容量	10W		3W	10W
最大開閉電圧 Switching Voltage 最大开闭电压	DC 200V		DC 100V	DC 250V
最大開閉電流 Switching Current 最大开闭电流	0.5A		0.2A	
接点耐圧 Breakdown Voltage 接点耐压	DC 200V			DC 250V
接触抵抗 Contact Resistance 接触阻抗	0.3Ω以下 0.3Ω Max.			
電気的寿命 Electrical Life (resistive loads) 电气寿命	10 ⁶ 回 (DC 100V, 10mA, R負荷)			10 ⁷ 回 (DC 10V, 5mA, R負荷)
耐衝撃性 Maximum Shock 耐冲击性	30G			10G
耐振動性 Maximum Vibration 耐振动性	全振幅1.52mm、振動周波数10~55Hz 全振动宽度1.52mm, 振动频率10~55Hz			
仕様温度範囲 Operating Temp. 适用温度范围	-10°C~+60°C		0°C~+100°C	-10°C~+60°C

PS-3850	L=mm	L=mm
使用マグネット 使用磁铁	TG-0043	TG-0016
ON 距離(mm) ON距离	2.5 MIN	6.5 MIN
OFF距離(mm) OFF距离	7.0 MAX	11.5 MAX

PS-3570	L=mm	L=mm
使用マグネット 使用磁铁	TG-0043	TG-0016
ON 距離(mm) ON距离	3 MIN	6.5 MIN
OFF距離(mm) OFF距离	8 MAX	11.5 MAX

PS-3529	L=mm	L=mm
使用マグネット 使用磁铁	TG-0043	TG-0016
ON 距離(mm) ON距离	2.8 MIN	6.5 MIN
OFF距離(mm) OFF距离	7.2 MAX	11.5 MAX

PS-3251	L=mm
使用マグネット 使用磁铁	TG-0016
ON 距離(mm) ON距离	12.0 MAX
OFF距離(mm) OFF距离	4.5 MIN
再ON 距離(mm) ON距离	2.5 MAX

■動作特性 OPERATING CHARACTERISTICS

动作特性

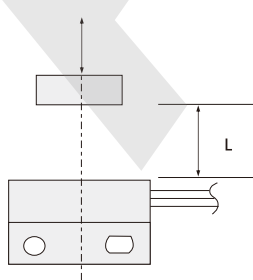

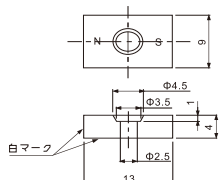
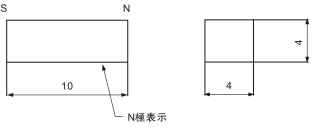
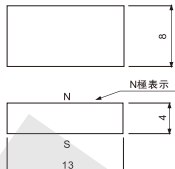
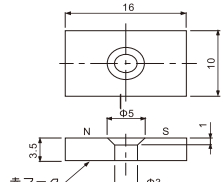
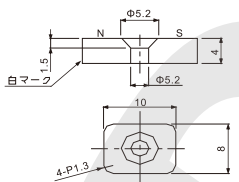
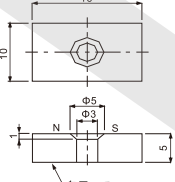
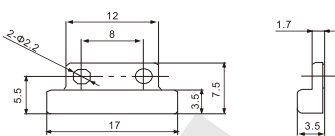
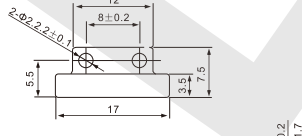
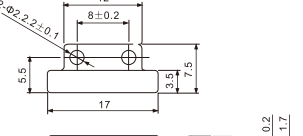
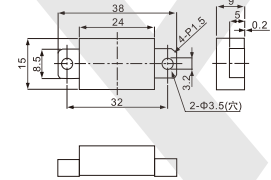
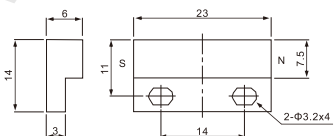
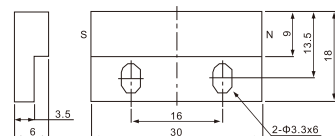
<p>TG-0016</p>  <p>材 質:等方性バリウムフェライト 磁束密度:27~44mT 着 磁:上図N面に片面着磁 MATERIAL: Barium-Ferrite MAGNETIC FLUX DENSITY:27~44mT MAGNETIZATION: One side magnetized only sz shown above 材 質: 等方性钕铁氧体 磁束密度: 27~44mT 着 磁: 上圖NS面单面着磁</p>	<p>TG-0043</p>  <p>材 質:等方性バリウムフェライト 磁束密度:28~38mT 着 磁:上図N面に片面着磁 MATERIAL: Barium-Ferrite MAGNETIC FLUX DENSITY:28~38mT MAGNETIZATION: One side magnetized only sz shown above 材 質: 等方性钕铁氧体 磁束密度: 28~38mT 着 磁: 上圖NS面单面着磁</p>	<p>TG-0080</p>  <p>材 質:等方性バリウムフェライト 磁束密度:50~60mT 着 磁:上図4mm軸方向にフル着磁 MATERIAL: Barium-Ferrite MAGNETIC FLUX DENSITY:50~60mT MAGNETIZATION: Fully magnetized 材 質: 等方性钕铁氧体 磁束密度: 50~60mT 着 磁: 上圖4mm軸方向全部着磁</p>
<p>TG-0096</p>  <p>材 質:等方性バリウムフェライト 磁束密度:30~38mT 着 磁:上図N面に片面着磁 MATERIAL: Barium-Ferrite MAGNETIC FLUX DENSITY:30~38mT MAGNETIZATION: One side magnetized only sz shown above 材 質: 等方性钕铁氧体 磁束密度: 30~38mT 着 磁: 上圖NS面单面着磁</p>	<p>TG-0101</p>  <p>材 質:等方性バリウムフェライト 磁束密度:28~38mT 着 磁:上図N面に片面着磁 MATERIAL: Barium-Ferrite MAGNETIC FLUX DENSITY:28~38mT MAGNETIZATION: One side magnetized only sz shown above 材 質: 等方性钕铁氧体 磁束密度: 28~38mT 着 磁: 上圖NS面单面着磁</p>	<p>TG-0127</p>  <p>材 質:等方性バリウムフェライト 磁束密度:39~36mT 着 磁:上図N面に片面着磁 MATERIAL: Barium-Ferrite MAGNETIC FLUX DENSITY:39~36mT MAGNETIZATION: One side magnetized only sz shown above 材 質: 等方性钕铁氧体 磁束密度: 39~36mT 着 磁: 上圖NS面单面着磁</p>
<p>TG-0149</p>  <p>材 質:等方性バリウムフェライト 磁束密度:35~45mT 着 磁:上図N面に片面着磁 MATERIAL: Barium-Ferrite MAGNETIC FLUX DENSITY:35~45mT MAGNETIZATION: One side magnetized only sz shown above 材 質: 等方性钕铁氧体 磁束密度: 35~45mT 着 磁: 上圖NS面单面着磁</p>	<p>TG-0159</p>  <p>材 質:等方性バリウムフェライト 磁束密度:60~70mT 着 磁:上図N面に片面着磁 MATERIAL: Barium-Ferrite MAGNETIC FLUX DENSITY:60~70mT MAGNETIZATION: One side magnetized only sz shown above 材 質: 等方性钕铁氧体 磁束密度: 60~70mT 着 磁: 上圖NS面单面着磁</p>	<p>TG-0180</p>  <p>材 質:等方性バリウムフェライト 磁束密度:38~48mT 着 磁:上図N面に片面着磁 MATERIAL: Barium-Ferrite MAGNETIC FLUX DENSITY:38~48mT MAGNETIZATION: One side magnetized only sz shown above 材 質: 等方性钕铁氧体 磁束密度: 38~48mT 着 磁: 上圖NS面单面着磁</p>
<p>TG-0183</p>  <p>材 質:等方性バリウムフェライト 磁束密度:27~44mT 着 磁:上図N面に片面着磁 MATERIAL: Barium-Ferrite MAGNETIC FLUX DENSITY:27~44mT MAGNETIZATION: One side magnetized only sz shown above 材 質: 等方性钕铁氧体 磁束密度: 27~44mT 着 磁: 上圖NS面单面着磁</p>	<p>TG-0226</p>  <p>材 質:等方性バリウムフェライト 磁束密度:28~38mT 着 磁:上図N面に片面着磁 MATERIAL: Barium-Ferrite MAGNETIC FLUX DENSITY:28~38mT MAGNETIZATION: One side magnetized only sz shown above 材 質: 等方性钕铁氧体 磁束密度: 28~38mT 着 磁: 上圖NS面单面着磁</p>	<p>PS-6001</p>  <p>材 質:アルニコ5 磁束密度:90~120mT 着 磁:上図30mm軸方向にフル着磁 MATERIAL: A Inico-5 MAGNETIC FLUX DENSITY:90~120mT MAGNETIZATION: Fully magnetized 材 質: 磁性合金 磁束密度: 90~120mT 着 磁: 上圖30mm軸方向全部着磁</p>